

AUX

CENNIK

SYSTEMY KLIMATYZACJI

Ceny obowiązują od 1.05.2026 do 31.05.2026



2026

Klimatyzatory

C-Smart Premium

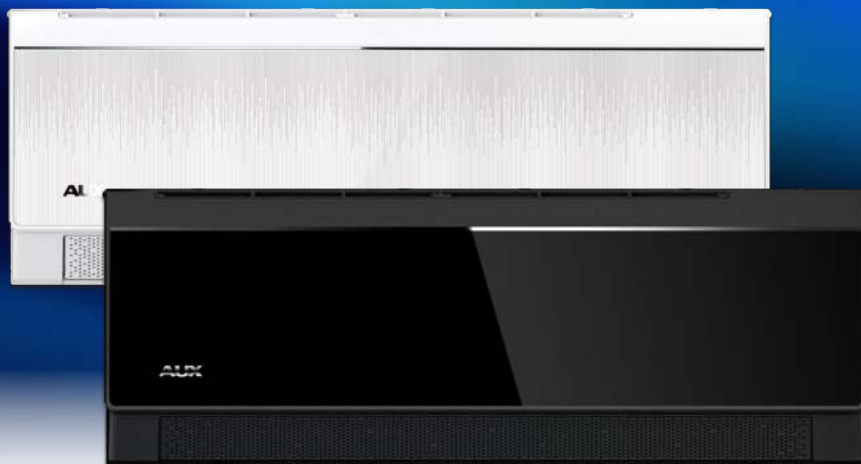

C-Smart Premium w trzech odsłonach

Klimatyzatory serii C-Premium zostały opracowane w trzech wariantach stylistycznych, co umożliwia ich perfekcyjne dopasowanie do różnorodnych aranżacji wnętrz. Nowoczesne wzornictwo idzie w parze z zaawansowaną technologią, oferując zarówno wysoką estetykę, jak i funkcjonalność.

Każdy model łączy w sobie elegancję, precyzję wykonania oraz komfort użytkowania. Dzięki temu seria C-Premium doskonale wpisuje się w potrzeby zarówno przestrzeni mieszkalnych, jak i komercyjnych, podkreślając ich charakter i nowoczesny styl.



C-Smart **Premium White**



C-Smart **Premium Crystal**



C-Smart **Premium Onyx**

Klasa energetyczna A+++

Klimatyzator posiada klasę energetyczną A+++ w trybie chłodzenia i A++ w trybie ogrzewania, co zapewnia wysoką efektywność przy niskim zużyciu energii. To gwarancja komfortu i niższych rachunków za energię.



Łatwy dostęp do płyty głównej

Instalacja oraz serwisowanie klimatyzatorów serii C-Smart Premium stało się wygodniejsze dzięki nowemu rozwiązaniu dającemu możliwość wymiany płyty głównej jednostki. Teraz każdy klimatyzator serii C-Smart Premium jest wyposażony w 4 mikroprocesory z technologią 3PEAK sterujące silnikami rolet w dwóch osiach. W połączeniu z systemem mikrootworów daje to precyzję i wygodę nawiewu powietrza w pomieszczeniu.

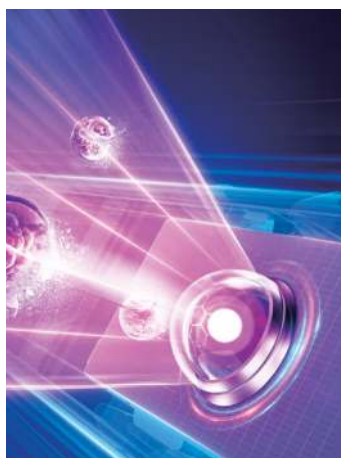
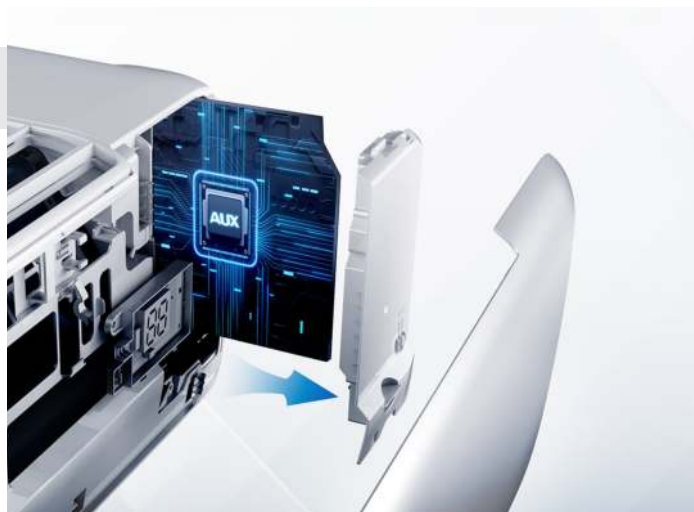

Steryliczacja UV

W 99% hamuje rozwój wirusów poprzez efektywną dezynfekcję. Klimatyzatory serii C-Smart Premium wyposażone zostały w lampy UV, które gwarantują czyste i zdrowe powietrze. Steryliczacja UV skutecznie oczyszcza powietrze poprzez eliminację wirusów, grzybów i drobnoustrojów. Jest to funkcja szczególnie polecana alergikom oraz osobom podatnym na infekcje.

5-tej generacji samooczyszczanie

Unowocześniony system samooczyszczania jednostki pozwala na eliminację bakterii, wirusów, roztoczy, drobnoustrojów i drobinek kurzu.

Zdrowie i wygoda dla Twojej rodziny jest zagwarantowana dzięki 6-ciu stopniom samooczyszczania i sterylizacji pomagającym dostarczać czyste powietrze.



kondensacja



zamrożenie



topnienie



sterylizacja



zamrożenie



świeże powietrze



Łatwa i szybka instalacja

Przedni panel klimatyzatora i dolny element obudowy posiadają specjalne zaczepy ułatwiające zdejmowanie oraz instalację urządzenia. Pozwala to na redukcję czasu instalacji i serwisowania klimatyzatora do 20%.



Panel instalacyjny

Specjalnie zaprojektowany panel ułatwia instalację klimatyzatora na ścianie. Ustawienie jednostki w poziomie i pionie jest o wiele wygodniejsze i pozwala na bezproblemową instalację.



Funkcja detekcji kurzu

Klimatyzatory serii C-Smart Premium zostały wyposażone w funkcję detekcji kurzu, która monitoruje poziom zabrudzenia filtra jednostki wewnętrznej. Urządzenie poinformuje o konieczności wyczyszczenia filtra. Funkcja ta jest szczególnie dedykowana osobom, które są uczulone na kurz.

Grzałka tacy ociekowej

Grzałka tacy ociekowej zapobiega gromadzeniu się nadmierowej ilości śniegu i lodu w agregacie. Dzięki temu agregat będzie działał poprawnie nawet w bardzo niesprzyjających warunkach pogodowych.

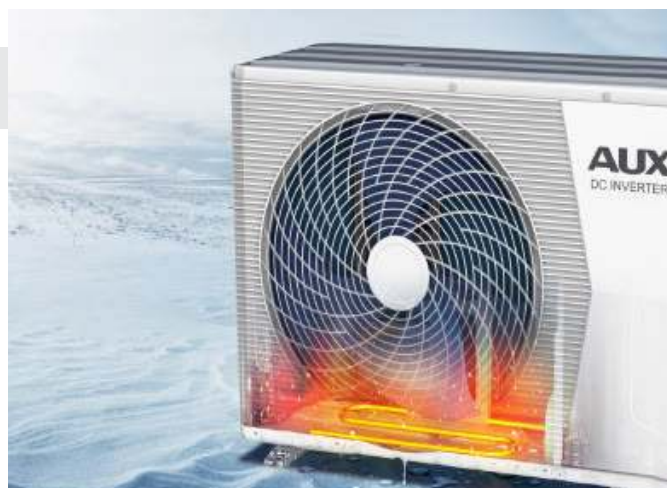



Inteligentny system nawiewu

Klimatyzatory serii C-Smart Premium zostały zaprojektowane z myślą o redukcji efektu podmuchu powietrza. Dzięki innowacyjnemu systemowi mikrootworów oraz wyprofilowanych żaluzjach powietrze jest wydmuchiwane bez efektu podmuchu.

Pionierska technologia mikrootworów

Aby zapewnić niespotykany komfort nawiewu powietrza AUX zaprojektował obudowy jednostek wewnętrznych oraz rolety eliminując uczucie podmuchu.

Jest się to możliwe dzięki 2430 mikrootworom w klimatyzatorze C-Smart Premium. Wydmuchiwane powietrze zostaje rozproszone zapewniając jednocześnie komfort termiczny, szybkość i precyzję w utrzymywaniu temperatury w pomieszczeniu.

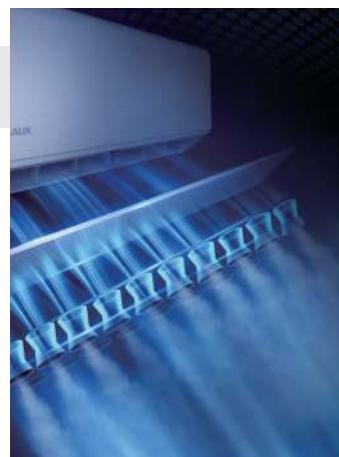

Zakres ustawienia temperatury

System kontroli ustawienia temperatury pozwala na ustawienie zakresu w przedziale od 20 do 28 stopni Celsjusza.

Klimatyzatory Q-Smart Eco



Sterylicacja lampą UV

Lampa UV skutecznie eliminuje nieprzyjemne zapachy i szkodliwe substancje z powietrza dzięki czemu powietrze w pomieszczeniu będzie najwyższej jakości.

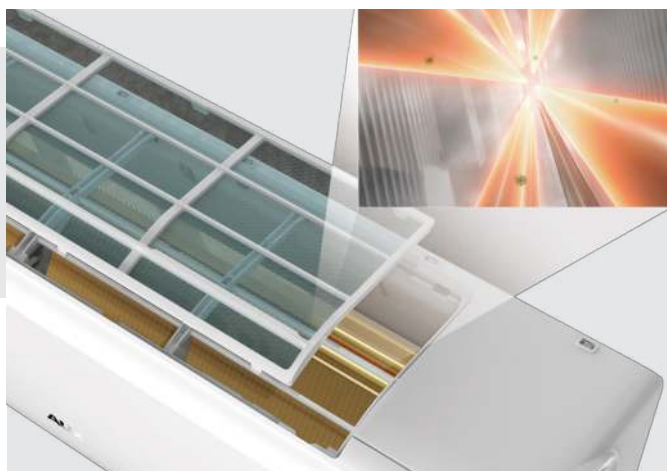

Sterylicacja w temperaturze 57°C

Wymiennik utrzymuje wysoką temperaturę na poziomie 57°C przez odpowiedni czas tak, aby zapewnić najlepszy efekt sterylizacji eliminując drobnoustroje, bakterie oraz wirusy.

Nawiew powietrza 4D

Żaluzje powietrzne jednostki wewnętrznej poruszają się automatycznie w płaszczyźnie pionowej i poziomej, przez co klimatyzowane powietrze nawiewane jest we wszystkich kierunkach (jednoczesny swing pionowy i poziomy).



Wbudowany moduł Wi-Fi 2.0

Jednostki naścienne AUX Q-Smart Eco posiadają w standardowym wyposażeniu moduł Wi-Fi wpinany do klimatyzatora na wtyk USB. To łatwe w instalacji rozwiązanie, pozwalające na sterowanie parametrami pracy urządzenia za pomocą urządzeń mobilnych, nawet przebywając poza domem lub biurem, w którym zainstalowany jest klimatyzator.

Aplikacja AC-Freedom

Do sterowania klimatyzatorem przez sieć Wi-Fi niezbędna jest instalacja na urządzeniu mobilnym aplikacji AC Freedom. Aplikacja umożliwia sterowanie wieloma urządzeniami i zapisanie dla każdego z nich indywidualnych parametrów, takich jak tryb pracy, ustawienia temperatury i poziom prędkości wentylatora. Przyjazny i prosty w obsłudze interfejs aplikacji zapewnia maksymalną wygodę sterowania urządzeniem.

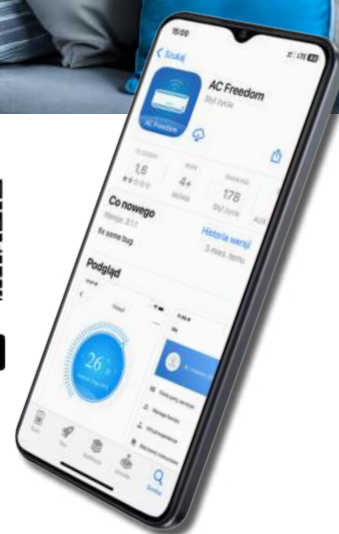

Funkcja Pre-Heating

Tryb podgrzewania wstępnego pozwala na utrzymanie odpowiedniej temperatury oleju w karterze sprężarki, co zapobiega jego nadmiernemu zagęszczeniu i zapewnia optymalne smarowanie podczas rozruchu.

Dzięki temu sprężarka może uruchamiać się bez nadmiernych obciążeń mechanicznych, co zwiększa jej trwałość i niezawodność, zwłaszcza w warunkach niskich temperatur.



Klimatyzatory

CM-Smart Premium Voice

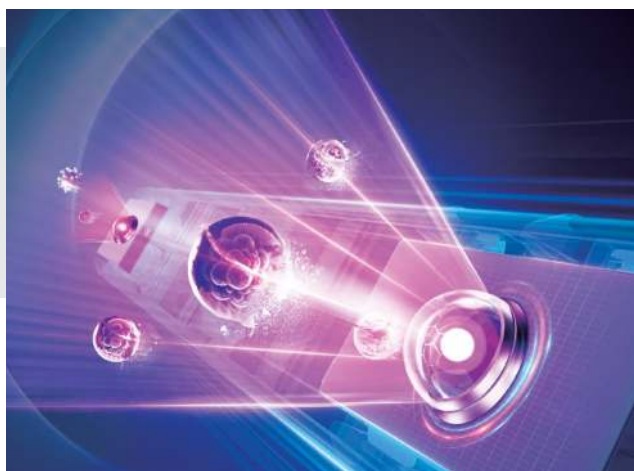

Sterylicacja w temperaturze 57°C

Wymiennik utrzymuje wysoką temperaturę na poziomie 57°C przez odpowiedni czas tak, aby zapewnić najlepszy efekt sterylizacji eliminując drobnoustroje, bakterie oraz wirusy.

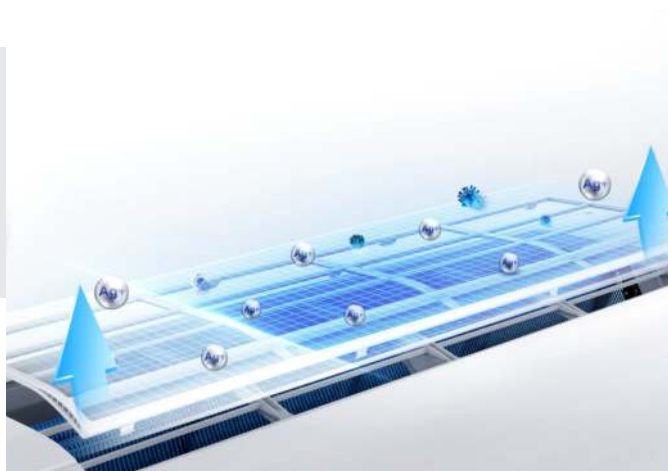

Sterylicacja lampą UV

Lampa UV skutecznie eliminuje nieprzyjemne zapachy i szkodliwe substancje z powietrza dzięki czemu powietrze w pomieszczeniu będzie najwyższej jakości.



Grzałka tacy ociekowej

Grzałka tacy ociekowej zapobiega gromadzeniu się nadmierowej ilości śniegu i lodu w agregacie. Dzięki temu agregat będzie działał poprawnie nawet w bardzo niesprzyjających warunkach pogodowych



Tryb ogrzewania 8°C

Funkcja ta umożliwia w okresie zimowym utrzymanie w trybie grzania stałej temperatury +8°C, co zapobiega wychłodzeniu pomieszczenia.



Sterowanie głosowe

Sterowanie głosowe pozwala na obsługę jednostki za pomocą wybranych komend głosowych, umożliwia między innymi: włączanie/wyłączanie klimatyzatora, zmianę trybów czy temperatury, szybkość oraz głośność pracy urządzenia.



AUX
AIR CONDITIONER

Klimatyzatory **pokojowe**





Sterylizacja UV

Tryb ogrzewania 8°C

Q-Smart Eco

Seria QG

AUX-09/12/18/24QG

| Model klimatyzatora | Wydajność [kW] | | Klasa energetyczna Chłodzenie / Grzanie | Cena [PLN netto] |
|---------------------|----------------|----------|--|------------------|
| | Chłodnicza | Grzewcza | | |
| AUX-09QG | 2,70 | 3,00 | A++ / A+ | 1 790 |
| AUX-12QG | 3,50 | 3,80 | A++ / A+ | 1 990 |
| AUX-18QG | 5,30 | 5,40 | A++ / A+ | 3 090 |
| AUX-24QG | 7,20 | 7,20 | A++ / A+ | 4 290 |

| | | | | | | | | | | | | | |
|--------------------------------------|-------------------------|-------------------------|---------------------------|--------------------------|----------------------------|-----------------------------------|--|--|--------------------------|-----------------------------------|------------------|-----------------------------------|-----------------------|
| | | | | | | | | | | | | | |
| Sterylizacja UV | Funkcja samoczyszczenia | Filtr antybakteryjny | Filtr o wysokiej gęstości | Zymwalny filtr powietrza | Dodatkowe filtry powietrza | Sterylizacja 57°C | Tryb czuwania „Stand by” | Czynnik chłodniczy R32 | Tryb pracy ekonomicznej | Programator czasowy 24 H | Wyświetlacz LED | Dwustronne odprowadzenie skroplin | Wbudowany moduł Wi-Fi |
| | | | | | | | | | | | | | |
| Podświetlany sterownik bezprzewodowy | Funkcja Anti-Cold-Air | Tryb pracy nocnej | Funkcja I FEEL | Funkcja nawiewu 4D | Pionowy ruch żaluzji | Poziomy ruch żaluzji | Tryb TURBO | Tryb chłodzenia | Tryb pracy automatycznej | Tryb ogrzewania | Tryb wentylatora | Tryb osuszania | Grzanie przy -15°C |
| | | | | | | | | | | | | | |
| Tryb ogrzewania 8°C | Funkcja Anti-Fungus | Funkcja autodiagnostyki | Technologia inwerterowa | Automatyczny restart | Inteligentne odszranianie | Antykorozyjna obudowa jedn. zewn. | Złoczone lamele wymiennika jedn. zewn. | Złoczone lamele wymiennika jedn. wewn. | Super EMC | Łopatki z aluminium hydrofilowego | | | |

W KOMPLECIE

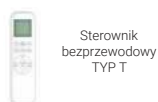

Dane techniczne, wygląd i funkcje mogą ulec zmianie bez wcześniejszego powiadomienia. Urządzenia klimatyzacyjne zawierają fluorowane gazy cieplarniane R32.



Filtr
antybakteryjny
w zestawie



Idealny
do grzania

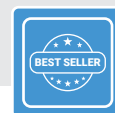

Best seller

Q-Smart Plus II

Seria QC

AUX-09/12/18/24QC

| Model klimatyzatora | Wydajność [kW] | | Klasa energetyczna Chłodzenie / Grzanie | Cena [PLN netto] |
|---------------------|----------------|----------|--|---------------------|
| | Chłodnicza | Grzewcza | | |
| AUX-09Q2C | 2,70 | 3,00 | A++ / A+ | 1 990 |
| AUX-12QC | 3,50 | 3,80 | A++ / A+ | 2 190 |
| AUX-18Q2C | 5,30 | 5,40 | A++ / A+ | 3 590 |
| AUX-24QC | 7,30 | 7,30 | A++ / A+ | 4 990 |



W KOMPLECIE



Sterownik
bezprzewodowy
TYP T



Dane techniczne, wygląd i funkcje mogą ulec zmianie bez wcześniejszego powiadomienia.
Urządzenia klimatyzacyjne zawierają fluorowane gazy cieplarniane R32.



Bardzo cicha praca



Idealny do grzania

C-Smart White

Seria CAA / CA

AUX-09/12CAA AUX-18/24CA/CAA

| Model klimatyzatora | Wydajność [kW] | | Klasa energetyczna Chłodzenie / Grzanie | Cena [PLN netto] |
|---------------------|----------------|----------|--|------------------|
| | Chłodnicza | Grzewcza | | |
| AUX-09CAA | 2,75 | 3,20 | A++ / A+ | 2 690 |
| AUX-12CAA | 3,50 | 3,85 | A++ / A+ | 2 990 |
| AUX-18CA/CAA | 5,40 | 5,60 | A++ / A+ | 4 390 |
| AUX-24CA/CAA | 7,30 | 7,30 | A++ / A+ | 5 590 |

| | | | | | | | | | | | | | |
|--|--|--|--|--|--|--|--|--|--|--|--|--|--|
| | | | | | | | | | | | | | |
| | | | | | | | | | | | | | |
| | | | | | | | | | | | | | |

W KOMPLECIE



Sterownik bezprzewodowy TYP C

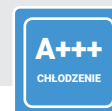

Dane techniczne, wygląd i funkcje mogą ulec zmianie bez wcześniejszego powiadomienia. Urządzenia klimatyzacyjne zawierają fluorowane gazy cieplarniane R32.

Bardzo
cicha pracaEfektywność
energetyczna
A+++Idealny
do grzania

C-Smart Premium White

Seria CA

AUX-09/12CA

| Model klimatyzatora | Wydajność [kW] | | Klasa energetyczna Chłodzenie / Grzanie | Cena [PLN netto] |
|---------------------|----------------|----------|--|---------------------|
| | Chłodnicza | Grzewcza | | |
| AUX-09CA | 2,70 | 3,30 | A+++ / A++ | 3 190 |
| AUX-12CA | 3,50 | 4,20 | A+++ / A++ | 3 490 |
| AUX-18C3A | 5,40 | 5,80 | A+++ / A++ | Wkrótce |
| AUX-24C3A | 7,30 | 7,40 | A+++ / A++ | Wkrótce |



Sterylizacja UV Funkcja samoczyszczenia Filtr antybakteryjny Filtr o wysokiej gęstości Filtr PM 2.5 Opcjonalne filtry powietrza Sterylizacja 57°C Funkcja Anti-Fungus Funkcja mikro-bryzy Tryb czuwania „Stand by” Tryb pracy ekonomicznej R32 Funkcja autodiagnostyki Programator czasowy 24 H



Wyświetlacz LED Dwustronne odprowadzenie skroplin Wbudowany moduł Wi-Fi Podświetlany sterownik bezprzewodowy Funkcja Anti-Cold-Air Tryb pracy nocnej Funkcja I FEEL Funkcja nawiewu 4D Pionowy ruch żaluzji Poziomy ruch żaluzji Turbo Tryb chłodzenia Tryb ogrzewania Tryb ogrzewania 8°C



AUTO DRY MODE VENTILATION Łatwa i szybka instalacja Technologia inwerterowa Automatyczny restart Inteligentne odszranianie Złoczone lamele wymiennika jedn. zewn. Złoczone lamele wymiennika jedn. wewn. Antykorozyjna obudowa jedn. zewn. SUPER EMC Łopatki z aluminium hydrofilowego Grzałka tacy ociekowej agregatu -30°C

W KOMPLECIE

Sterownik
bezprzewodowy
TYP C

Dane techniczne, wygląd i funkcje mogą ulec zmianie bez wcześniejszego powiadomienia.
Urządzenia klimatyzacyjne zawierają fluorowane gazy cieplarniane R32.



Bardzo cicha praca

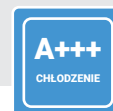

Efektywność energetyczna A+++



Idealny do grzania

C-Smart Premium Onyx

Seria CCB

AUX-09/12/18/24CCB

| Model klimatyzatora | Wydajność [kW] | | Klasa energetyczna Chłodzenie / Grzanie | Cena [PLN netto] |
|---------------------|----------------|----------|--|------------------|
| | Chłodnicza | Grzewcza | | |
| AUX-09CCB | 2,70 | 3,30 | A+++ / A++ | 3 690 |
| AUX-12CCB | 3,50 | 4,20 | A+++ / A++ | 3 990 |
| AUX-18CCB | 5,40 | 5,80 | A+++ / A++ | 4 990 |
| AUX-24CCB | 7,30 | 7,40 | A+++ / A++ | 5 990 |

| | | | | | | | | | | | | | |
|--|--|--|--|--|--|--|--|--|--|--|--|--|--|
| | | | | | | | | | | | | | |
| | | | | | | | | | | | | | |
| | | | | | | | | | | | | | |

W KOMPLECIE



Sterownik bezprzewodowy TYP C

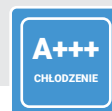

Dane techniczne, wygląd i funkcje mogą ulec zmianie bez wcześniejszego powiadomienia. Urządzenia klimatyzacyjne zawierają fluorowane gazy cieplarniane R32.

Bardzo
cicha pracaEfektywność
energetyczna
A+++Idealny
do grzania

C-Smart Premium Crystal

Seria CCW

AUX-09/12/18/24CCW

| Model klimatyzatora | Wydajność [kW] | | Klasa energetyczna Chłodzenie / Grzanie | Cena [PLN netto] |
|---------------------|----------------|----------|--|---------------------|
| | Chłodnicza | Grzewcza | | |
| AUX-09CCW | 2,70 | 3,30 | A+++ / A++ | 3 690 |
| AUX-12CCW | 3,50 | 4,20 | A+++ / A++ | 3 990 |
| AUX-18CCW | 5,40 | 5,80 | A+++ / A++ | 4 990 |
| AUX-24CCW | 7,30 | 7,40 | A+++ / A++ | 5 990 |



Sterylizacja UV Funkcja samoczyszczania Filtr antybakteryjny Filtr o wysokiej gęstości Filtr PM 2.5 Opcjonalne filtry powietrza Sterylizacja 57°C Funkcja Anti-Fungus Funkcja mikro-bryzy Tryb czuwania „Stand by” Tryb pracy ekonomicznej R32 Funkcja autodiagnostyki Programator czasowy 24 H



Wyświetlacz LED Dwustronne odprowadzenie skroplin Wbudowany moduł Wi-Fi Podświetlany sterownik bezprzewodowy Funkcja Anti-Cold-Air Tryb pracy nocnej Funkcja I FEEL Funkcja nawiewu 4D Pionowy ruch żaluzji Poziomy ruch żaluzji Turbo Tryb chłodzenia Tryb ogrzewania Tryb ogrzewania 8°C



Tryb pracy automatycznej Tryb osuszania Tryb wentylatora Łatwa i szybka instalacja Technologia inwerterowa Automatyczny restart Inteligentne odszranianie Złoczone lamele wymiennika jedn. zewn. Złoczone lamele wymiennika jedn. wewn. Antykorozyjna obudowa jedn. zewn. Super EMC Łopatki z aluminium hydrofilowego Grzałka tacy ociekowej agregatu Grzanie przy -30°C

W KOMPLECIE

Sterownik
beprzewodowy
TYP C

Dane techniczne, wygląd i funkcje mogą ulec zmianie bez wcześniejszego powiadomienia.
Urządzenia klimatyzacyjne zawierają fluorowane gazy cieplarniane R32.



Wbudowany czujnik wilgotności

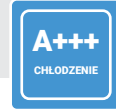

Efektywność energetyczna A+++



Idealny do grzania

C-Pro

Seria CPRO

AUX-09/12CPRO

| Model klimatyzatora | Wydajność [kW] | | Klasa energetyczna Chłodzenie / Grzanie | Cena [PLN netto] |
|---------------------|----------------|----------|--|------------------|
| | Chłodnicza | Grzewcza | | |
| AUX-09CPRO | 2,70 | 3,30 | A+++ / A++ | 3 290 |
| AUX-12CPRO | 3,50 | 4,20 | A+++ / A++ | 3 490 |

| | | | | | | | | | | | | | |
|--------------------------------------|-------------------------|---------------------------|---------------------------|---------------------------------------|---------------------------------------|-----------------------------------|--------------------------|-----------------------------------|---------------------------------|-------------------------|-------------------------------|-----------------|-----------------------|
| | | | | | | | | | | | | | |
| Funkcja samoczyszczczenia | Filtr antybakteryjny | Filtr o wysokiej gęstości | Filtr PM 2.5 | Sterylizacja 57°C | Funkcja Anti-Fungus | Funkcja mikro-bryzy | Tryb czuwania „Stand by” | Tryb pracy ekonomicznej | Czynnik chłodniczy R32 | Funkcja autodiagnostyki | Programator czasowy 24 H | Wyświetlacz LED | Wbudowany moduł Wi-Fi |
| | | | | | | | | | | | | | |
| Podświetlany sterownik bezprzewodowy | Funkcja Anti-Cold-Air | Tryb pracy nocnej | Funkcja I FEEL | Funkcja nawiewu 4D | Pionowy ruch żaluzji | Poziomy ruch żaluzji | Tryb TURBO | Tryb chłodzenia | Tryb ogrzewania | Tryb ogrzewania 8°C | Tryb pracy automatycznej | Tryb osuszania | Tryb wentylatora |
| | | | | | | | | | | | | | |
| Łatwa i szybka instalacja | Technologia inwerterowa | Automatyczny restart | Inteligentne odszranianie | Złożone lamele wymiennika jedn. zewn. | Złożone lamele wymiennika jedn. wewn. | Antykorozyjna obudowa jedn. zewn. | Super EMC | Lopatki z aluminium hydrofilowego | Grzałka tacy ociekowej agregatu | Grzanie przy -25°C | Wbudowany czujnik wilgotności | | |

W KOMPLECIE



Sterownik bezprzewodowy TYP C*



Sterownik bezprzewodowy TYP T*

Dane techniczne, wygląd i funkcje mogą ulec zmianie bez wcześniejszego powiadomienia. Urządzenia klimatyzacyjne zawierają fluorowane gazy cieplarniane R32.



* w zależności od wersji



Sterowanie głosowe

Bardzo cicha praca

Efektywność energetyczna A+++

Idealny do grzania

CM-Smart Premium Voice

Seria CM

AUX-12/18CM

| Model klimatyzatora | Wydajność [kW] | | Klasa energetyczna Chłodzenie / Grzanie | Cena [PLN netto] |
|---------------------|----------------|----------|--|------------------|
| | Chłodnicza | Grzewcza | | |
| AUX-12CM | 3,50 | 4,20 | A+++ / A++ | 4 190 |
| AUX-18CM | 5,35 | 5,65 | A+++ / A++ | Wkrótce |

| | | | | | | | | | | | | | |
|--------------------------|-----------------------------------|-----------------------|--------------------------------------|-------------------------|-----------------------------|---------------------------|--|--|-----------------------------------|-------------------------|-----------------------------------|---------------------------------|--------------------------|
| | | | | | | | | | | | | | |
| Sterylizacja UV | Funkcja samoczyszczania | Filtr antybakteryjny | Filtr o wysokiej gęstości | Filtr PM 2.5 | Opcjonalne filtry powietrza | Sterylizacja 57°C | Funkcja Anti-Fungus | Funkcja mikro-bryzy | Tryb czuwania „Stand by” | Tryb pracy ekonomicznej | Czynnik chłodniczy R32 | Funkcja autodiagnostyki | Programator czasowy 24 H |
| | | | | | | | | | | | | | |
| Wyciągacz LED | Dwustronne odprowadzenie skroplin | Wbudowany moduł Wi-Fi | Podświetlany sterownik bezprzewodowy | Funkcja Anti-Cold-Air | Tryb pracy nocnej | Funkcja I FEEL | Funkcja nawiewu 4D | Pionowy ruch żaluzji | Poziomy ruch żaluzji | Tryb TURBO | Tryb chłodzenia | Tryb ogrzewania | Tryb ogrzewania 8°C |
| | | | | | | | | | | | | | |
| Tryb pracy automatycznej | Tryb osuszania | Tryb wentylatora | Łatwa i szybka instalacja | Technologia inwerterowa | Automatyczny restart | Inteligentne odszranianie | Złoczone lamele wymiennika jedn. zewn. | Złoczone lamele wymiennika jedn. wewn. | Antykorozyjna obudowa jedn. zewn. | Super EMC | Łopatki z aluminium hydrofilowego | Grzałka tacy ociekowej agregatu | Grzanie przy -30°C |



Sterowanie głosowe

W KOMPLECIE



Sterownik bezprzewodowy TYP C

Dane techniczne, wygląd i funkcje mogą ulec zmianie bez wcześniejszego powiadomienia. Urządzenia klimatyzacyjne zawierają fluorowane gazy cieplarniane R32.





Idealny do grzania



Sterylizacja UV

Q-Smart Premium Grey

Seria QB

AUX-09/12/18/24QB

| Model klimatyzatora | Wydajność [kW] | | Klasa energetyczna Chłodzenie / Grzanie | Cena [PLN netto] |
|---------------------|----------------|----------|--|------------------|
| | Chłodnicza | Grzewcza | | |
| AUX-09QB | 2,70 | 3,00 | A++ / A+ | 2 490 |
| AUX-18QB | 5,40 | 5,60 | A++ / A+ | 3 900 |
| AUX-24QB | 6,70 | 7,20 | A++ / A+ | 4 990 |

| | | | | | | | | | | | | | | |
|-----------------------------------|--------------------------|--------------------------------------|---------------------------|----------------------|-----------------------------|---------------------------------------|---------------------------------------|-----------------------------------|-----------|-------------------------|-----------------------------------|-----------------------------------|--------------------------|---------------------|
| | | | | | | | | | | | | | | |
| Sterylizacja UV | Funkcja samooczyszczania | Filtr antybakteryjny | Filtr o wysokiej gęstości | Filtr PM 2.5 | Opcjonalne filtry powietrza | Sterylizacja 57°C | Funkcja Anti-Fungus | Tryb czuwania „Stand by” | 0.3 W | Tryb pracy ekonomicznej | Czynnik chłodniczy R32 | Funkcja autodiagnostyki | Programator czasowy 24 H | Wyświetlacz LED |
| | | | | | | | | | | | | | | |
| Dwustronne odprowadzenie skroplin | Wbudowany moduł Wi-Fi | Podświetlany sterownik bezprzewodowy | Funkcja Anti-Cold-Air | Tryb pracy nocnej | Funkcja I FEEL | Funkcja nawiewu 4D | Pionowy ruch żaluzji | Poziomy ruch żaluzji | Turbo | Tryb TURBO | Tryb chłodzenia | Tryb pracy automatycznej | Tryb ogrzewania | Tryb ogrzewania 8°C |
| | | | | | | | | | | | | | | |
| Tryb osuszania | Tryb wentylatora | Łatwa i szybka instalacja | Technologia inwerterowa | Automatyczny restart | Inteligentne odszranianie | Złożone lamele wymiennika jedn. zewn. | Złożone lamele wymiennika jedn. wewn. | Antykorozyjna obudowa jedn. zewn. | Super EMC | Super EMC | Łopatki z aluminium hydrofilowego | Grzałka tacy ociekowej agregatu * | Grzanie przy -22°C | |

W KOMPLECIE



Sterownik bezprzewodowy TYP T



Dane techniczne, wygląd i funkcje mogą ulec zmianie bez wcześniejszego powiadomienia. Urządzenia klimatyzacyjne zawierają fluorowane gazy cieplarniane R32.

* w zależności od wersji





Czarny w cenie białego



Idealny do grzania



Sterylizacja UV

J-Smart Art

Seria JP

AUX-09/12/18/24JP

| Model klimatyzatora | Wydajność [kW] | | Klasa energetyczna Chłodzenie / Grzanie | Cena [PLN netto] |
|---------------------|----------------|----------|--|------------------|
| | Chłodnicza | Grzewcza | | |
| AUX-09JP | 2,70 | 3,00 | A++ / A+ | 2 790 |
| AUX-12JP | 3,50 | 3,80 | A++ / A+ | 2 890 |
| AUX-18JP | 5,30 | 5,60 | A++ / A+ | 4 390 |
| AUX-24JP | 7,20 | 7,20 | A++ / A+ | 5 490 |

| | | | | | | | | | | | | | |
|-----------------------------------|--------------------------|--------------------------------------|---------------------------|----------------------|-----------------------------|---------------------------------------|---------------------------------------|-----------------------------------|-------------------------|-----------------------------------|---------------------------------|--------------------------|---------------------|
| | | | | | | | | | | | | | |
| Sterylizacja UV | Funkcja samooczyszczania | Filtr antybakteryjny | Filtr o wysokiej gęstości | Filtr PM 2.5 | Opcjonalne filtry powietrza | Sterylizacja 57°C | Funkcja Anti-Fungus | Tryb czuwania „Stand by” | Tryb pracy ekonomicznej | Czynnik chłodniczy R32 | Funkcja autodiagnostyki | Programator czasowy 24 H | Wyświetlacz LED |
| | | | | | | | | | | | | | |
| Dwustronne odprowadzenie skroplin | Wbudowany moduł Wi-Fi | Podświetlany sterownik bezprzewodowy | Funkcja Anti-Cold-Air | Tryb pracy nocnej | Funkcja I FEEL | Funkcja nawiewu 4D | Pionowy ruch żaluzji | Poziomy ruch żaluzji | Tryb TURBO | Tryb chłodzenia | Tryb pracy automatycznej | Tryb ogrzewania | Tryb ogrzewania 8°C |
| | | | | | | | | | | | | | |
| Tryb osuszania | Tryb wentylatora | Łatwa i szybka instalacja | Technologia inwerterowa | Automatyczny restart | Inteligentne odszranianie | Złożone lamele wymiennika jedn. zewn. | Złożone lamele wymiennika jedn. wewn. | Antykorozyjna obudowa jedn. zewn. | Super EMC | Łopatkę z aluminium hydrofilowego | Grzałka tacy ociekowej agregatu | Grzanie przy -22°C | |

W KOMPLECIE



Sterownik bezprzewodowy TYP T



Dane techniczne, wygląd i funkcje mogą ulec zmianie bez wcześniejszego powiadomienia. Urządzenia klimatyzacyjne zawierają fluorowane gazy cieplarniane R32.



Sterylizacja UV



Wyjątkowy design

Halo Deluxe

Seria HE

AUX-09/18HE

| Model klimatyzatora | Wydajność [kW] | | Klasa energetyczna Chłodzenie / Grzanie | Cena [PLN netto] |
|---------------------|----------------|----------|--|------------------|
| | Chłodnicza | Grzewcza | | |
| AUX-09HE | 2,75 | 3,10 | A++ / A+ | 2 490 |
| AUX-18HE | 5,50 | 5,90 | A++ / A+ | 3 990 |



W KOMPLECIE



Sterownik bezprzewodowy TYP T



Dane techniczne, wygląd i funkcje mogą ulec zmianie bez wcześniejszego powiadomienia. Urządzenia klimatyzacyjne zawierają fluorowane gazy cieplarniane R32.

* w zależności od wersji

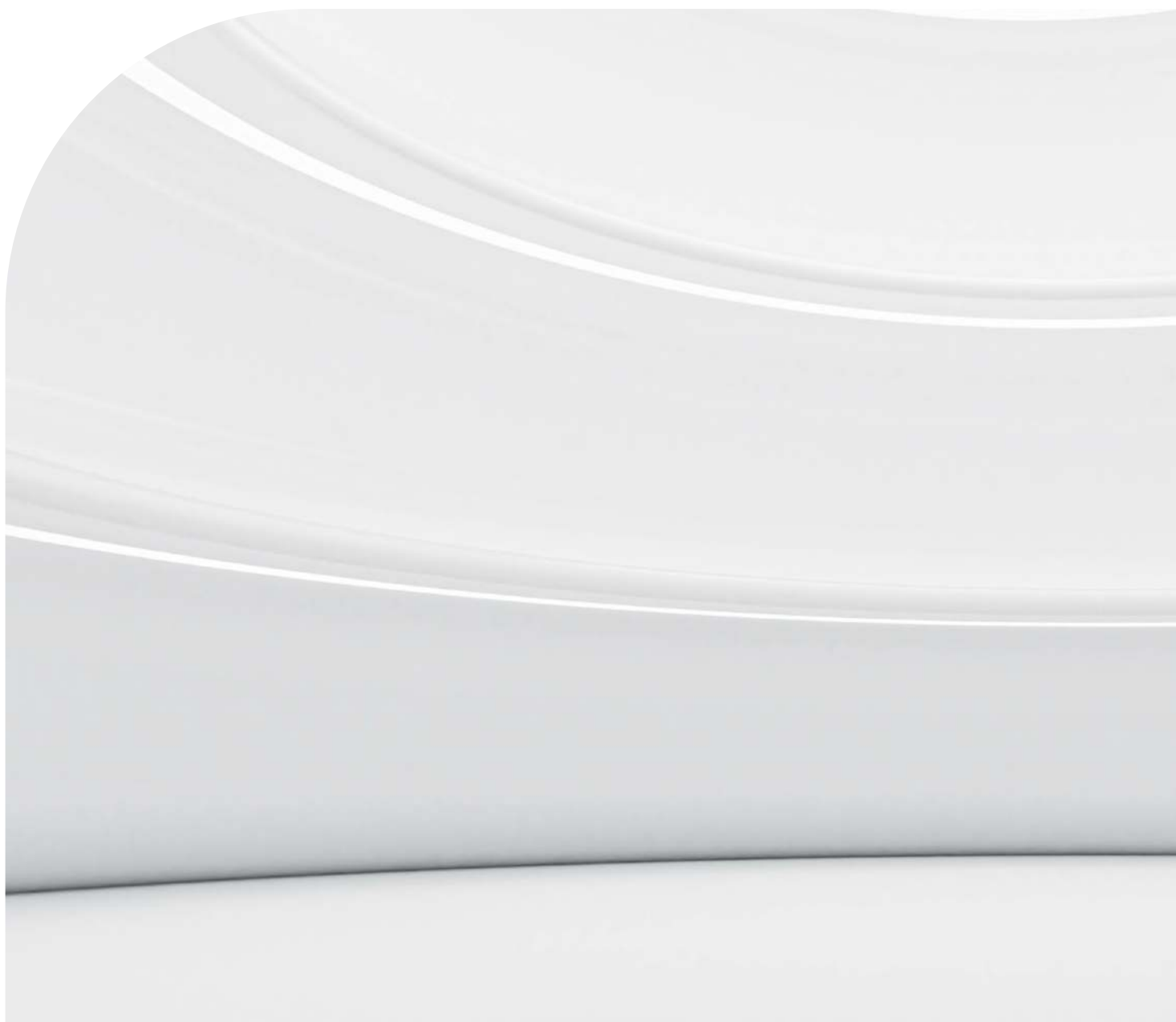

AUX
AIR CONDITIONER

Klimatyzatory
multi



Systemy multi

Jednostki zewnętrzne



Automatyczny restart

W przypadku wystąpienia przerwy w dopływie energii elektrycznej, urządzenie zapamiętuje ostatnie ustawienia i po wznowieniu zasilania uruchamia się ponownie, automatycznie przywracając zadany wcześniej tryb pracy.



Grzałka tacy ociekowej jednostki zewnętrznej

Jednostki zewnętrzne z serii klimatyzatorów multi split AUX posiadają grzałki tacy ociekowej, które pozwalają na wydajną pracę urządzeń w trybie ogrzewania nawet przy silnych mrozach, zabezpieczając przed oblodzeniem wymiennika ciepła.

Antykorozyjna obudowa jednostki zewnętrznej

Obudowa jednostki zewnętrznej została pokryta szeregiem warstw ochronnych, zabezpieczających ją między innymi przed owadami, gryzoniami, wilgocią, kurzem czy ogniem. Zapewnia to długą żywotność urządzenia i estetyczny wygląd, nawet po wieloletniej ekspozycji na niekorzystne warunki środowiskowe.



Inteligentne odszranianie

Klimatyzator uruchamia tryb odszraniania tylko wtedy, gdy jest to konieczne i jedynie na czas potrzebny do odszronienia wymiennika, co umożliwia prawie nieprzerwaną pracę urządzenia w trybie grzania. System inteligentnego odszraniania zastosowany w klimatyzatorach AUX poprawia energooszczędność pracy urządzeń o 5% i aż o 20% zwiększa efektywność ogrzewania w niskich temperaturach.

Wysokiej jakości sprężarka

Zastosowana w klimatyzatorach AUX inwerterowa sprężarka rotacyjna gwarantuje niezawodną i wydajną pracę urządzeń oraz najwyższe parametry efektywności energetycznej. Zapewnia także niskie koszty eksploatacyjne i niski poziom generowanego hałasu. Wytrzymałe, wysokiej jakości materiały wykorzystane w konstrukcji sprężarki przekładają się na jej długie i bezawaryjne działanie.



Antykorozyjna obudowa jednostki zewnętrznej

Obudowa jednostki zewnętrznej została pokryta szeregiem warstw ochronnych, zabezpieczających ją między innymi przed owadami, gryzoniami, wilgocią, kurzem czy ogniem. Zapewnia to długą żywotność urządzenia i estetyczny wygląd, nawet po wieloletniej ekspozycji na niekorzystne warunki środowiskowe.



Wysoka wydajność energetyczna

Dzięki zastosowaniu wysokowydajnej sprężarki inwerterowej DC, regulowanego silnika wentylatora i zaawansowanej technologii sterowania wektorowego za pomocą sinusoidy 180°, systemy komercyjne AUX osiągają wysokie parametry efektywności energetycznej, zapewniając niezawodną, efektywną pracę, przy niskim zużyciu energii. Wszystkie klimatyzatory serii MULTI posiadają klasę efektywności energetycznej A++ w trybie chłodzenia i A+ w trybie ogrzewania.

A++

A+



Idealny do grzania

Freedom

Seria FH-Multi

AUX-07/09/12/18/24FH/I

| Model klimatyzatora | Wydajność [kW] | | Cena [PLN netto] |
|---------------------|----------------|----------|------------------|
| | Chłodnicza | Grzewcza | |
| AUX-12FH/I | 3,52 | 3,81 | 790 |
| AUX-18FH/I | 5,72 | 5,38 | 1 090 |

| | | | | | | | | | | | | | |
|---------------------------|---------------------------|-----------------------------------|--------------------------|-----------------------------|---------------------------------------|---------------------|------------------------|--------------------------|--------------------------|-----------------|-----------------------------------|-------------------------|--------------------------------------|
| | | | | | | | | | | | | | |
| Jonizator powietrza | Filtr o wysokiej gęstości | Filtr antybakteryjny | Filtr PM 2,5 | Opcjonalne filtry powietrza | Poziomy ruch żaluzji | Funkcja Anti-Fungus | Czynnik chłodniczy R32 | Funkcja autodiagnostyki | Programator czasowy 24 H | Wyświetlacz LED | Dwustronne odprowadzenie skroplin | Wbudowany moduł Wi-Fi | Podświetlany sterownik bezprzewodowy |
| | | | | | | | | | | | | | |
| Funkcja Anti-Cold-Air | Tryb pracy nocnej | Funkcja I FEEL | Funkcja nawiewu 4D | Pionowy ruch żaluzji | Złożone lamele wymiennika jedn. wewn. | Tryb TURBO | Tryb chłodzenia | Tryb pracy automatycznej | Tryb ogrzewania | Tryb osuszania | Tryb wentylatora | Technologia inwerterowa | Automatyczny restart |
| | | | | | | | | | | | | | |
| Inteligentne odszranianie | Super EMC | Łopatkę z aluminium hydrofilowego | Tryb czuwania „Stand by” | Łatwa i szybka instalacja | Grzanie przy -22°C | | | | | | | | |



Dane techniczne, wygląd i funkcje mogą ulec zmianie bez wcześniejszego powiadomienia. Urządzenia klimatyzacyjne zawierają fluorowane gazy cieplarniane R32.



Idealny
do grzania

J-Smart

Seria JO

AUX-07/09/12/18/24JO/I

| Model klimatyzatora | Wydajność [kW] | | Cena [PLN netto] |
|---------------------|----------------|----------|------------------|
| | Chłodnicza | Grzewcza | |
| AUX-12JO/I | 3,52 | 3,81 | 890 |
| AUX-18JO/I | 5,27 | 5,38 | 1 190 |
| AUX-24JO/I | 6,90 | 7,05 | 1 890 |

| | | | | | | | | | | | | | |
|---------------------------|---------------------------|-----------------------------------|--------------------------|-----------------------------|---------------------------------------|---------------------|------------------------|--------------------------|--------------------------|-----------------|-----------------------------------|-------------------------|--------------------------------------|
| | | | | | | | | | | | | | |
| Jonizator powietrza | Filtr o wysokiej gęstości | Filtr antybakteryjny | Filtr PM 2,5 | Opcjonalne filtry powietrza | Poziomy ruch żaluzji | Funkcja Anti-Fungus | Czynnik chłodniczy R32 | Funkcja autodiagnostyki | Programator czasowy 24 H | Wyświetlacz LED | Dwustronne odprowadzenie skroplin | Wbudowany moduł Wi-Fi | Podświetlany sterownik bezprzewodowy |
| | | | | | | | | | | | | | |
| Funkcja Anti-Cold-Air | Tryb pracy nocnej | Funkcja I FEEL | Funkcja nawiewu 4D | Pionowy ruch żaluzji | Złożone lamele wymiennika jedn. wewn. | Tryb TURBO | Tryb chłodzenia | Tryb pracy automatycznej | Tryb ogrzewania | Tryb osuszania | Tryb wentylatora | Technologia inwerterowa | Automatyczny restart |
| | | | | | | | | | | | | | |
| Inteligentne odszranianie | Super EMC | Łopatkę z aluminium hydrofilowego | Tryb czuwania „Stand by” | Łatwa i szybka instalacja | Grzanie przy -22°C | | | | | | | | |

Dane techniczne, wygląd i funkcje mogą ulec zmianie bez wcześniejszego powiadomienia.
Urządzenia klimatyzacyjne zawierają fluorowane gazy cieplarniane R32.



Idealny do grzania

Q-Smart Premium

Seria QP-Multi

AUX-07/09/12/18/24QP-M/I

| Model klimatyzatora | Wydajność [kW] | | Cena [PLN netto] |
|---------------------|----------------|----------|------------------|
| | Chłodnicza | Grzewcza | |
| AUX-07QP-M/I | 2,05 | 2,15 | 1 190 |
| AUX-09QP-M/I | 2,60 | 2,93 | 1 290 |
| AUX-12QP-M/I | 3,52 | 3,80 | 1 390 |
| AUX-18QP-M/I | 5,28 | 5,37 | 1 590 |
| AUX-24QP-M/I | 6,90 | 7,05 | 1 890 |

| | | | | | | | | | | | | | |
|---------------------------|---------------------------|-----------------------------------|--------------------------|-----------------------------|---------------------------------------|---------------------|------------------------|--------------------------|--------------------------|-----------------|-----------------------------------|-------------------------|--------------------------------------|
| | | | | | | | | | | | | | |
| Jonizator powietrza | Filtr o wysokiej gęstości | Filtr antybakteryjny | Filtr PM 2,5 | Opcjonalne filtry powietrza | Poziomy ruch żaluzji | Funkcja Anti-Fungus | Czynnik chłodniczy R32 | Funkcja autodiagnostyki | Programator czasowy 24 H | Wyświetlacz LED | Dwustronne odprowadzenie skroplin | Wbudowany moduł Wi-Fi | Podświetlany sterownik bezprzewodowy |
| | | | | | | | | | | | | | |
| Funkcja Anti-Cold-Air | Tryb pracy nocnej | Funkcja I FEEL | Funkcja nawiewu 4D | Pionowy ruch żaluzji | Złożone lamele wymiennika jedn. wewn. | Tryb TURBO | Tryb chłodzenia | Tryb pracy automatycznej | Tryb ogrzewania | Tryb osuszania | Tryb wentylatora | Technologia inwerterowa | Automatyczny restart |
| | | | | | | | | | | | | | |
| Inteligentne odszranianie | Super EMC | Łopatkę z aluminium hydrofilowego | Tryb czuwania „Stand by” | Łatwa i szybka instalacja | Grzanie przy -22°C | | | | | | | | |

Dane techniczne, wygląd i funkcje mogą ulec zmianie bez wcześniejszego powiadomienia. Urządzenia klimatyzacyjne zawierają fluorowane gazy cieplarniane R32.



Czarny
w cenie białegoIdealny
do grzania

J-Smart Art

Seria JB-Multi

AUX-07/09/12/18/24JB/I

| Model klimatyzatora | Wydajność [kW] | | Cena [PLN netto] |
|---------------------|----------------|----------|---------------------|
| | Chłodnicza | Grzewcza | |
| AUX-07JB/I | 2,05 | 2,35 | 1 390 |
| AUX-09JB/I | 2,64 | 2,93 | 1 490 |
| AUX-12JB/I | 3,52 | 3,81 | 1 590 |
| AUX-18JB/I | 5,27 | 5,38 | 1 790 |
| AUX-24JB/I | 6,90 | 7,05 | 2 090 |

Jonizator
powietrzaFiltr
o wysokiej
gęstościFiltr
antybakteryjnyFiltr
PM 2,5Opcjonalne
filtry powietrzaPoziomy ruch
żaluzjiFunkcja
Anti-FungusCzynnik
chłodniczy
R32Funkcja
autodiagnostykiProgramator
czasowy
24 HWyświetlacz
LEDDwustronne
odprowadzenie
skroplinWbudowany
moduł Wi-FiPodświetlany
sterownik
bezprowadowyFunkcja
Anti-Cold-AirTryb pracy
nocnejFunkcja
I FEELFunkcja
nawiewu 4DPionowy ruch
żaluzjiZłożone lamele
wymennika
jedn. wewn.Tryb
TURBOTryb
chłodzeniaTryb pracy
automatycznejTryb
ogrzewaniaTryb
osuszaniaTryb
wentylatoraTechnologia
inwerterowaAutomatyczny
restartInteligentne
odsranianieSuper
EMCŁopatk
z aluminium
hydrofilowegoTryb
czuwania
„Stand by”Łatwa
i szybka
instalacjaGrzanie
przy -22°C

Dane techniczne, wygląd i funkcje mogą ulec zmianie bez wcześniejszego powiadomienia.
Urządzenia klimatyzacyjne zawierają fluorowane gazy cieplarniane R32.

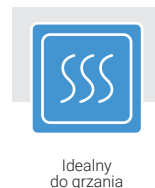

C-Smart

Seria CA-Multi

AUX-07/09/12/18/24CA/I

| Model klimatyzatora | Wydajność [kW] | | Cena [PLN netto] |
|---------------------|----------------|----------|------------------|
| | Chłodnicza | Grzewcza | |
| AUX-07CA/I | 2,05 | 2,35 | 1 390 |
| AUX-09CA/I | 2,64 | 2,93 | 1 490 |
| AUX-12CA/I | 3,52 | 3,81 | 1 590 |
| AUX-18CA/I | 5,27 | 5,38 | 1 790 |
| AUX-24CA/I | 6,90 | 7,05 | 2 090 |

| | | | | | | | | | | | | | |
|--------------------------------------|-------------------------------|----------------------|---------------------------|----------------------------|-----------------------------------|---------------------------------------|------------------------|-------------------------|--------------------------|-----------------|-----------------------------------|-----------------------|-------------------------|
| | | | | | | | | | | | | | |
| Sterylizacja UV* | Zmywalny filtr powietrza | Filtr antybakteryjny | Filtr PM 2,5 | Dodatkowe filtry powietrza | Pionowy ruch żaluzji | Poziomy ruch żaluzji | Czynnik chłodniczy R32 | Funkcja autodiagnostyki | Programator czasowy 24 H | Wyświetlacz LED | Dwustronne odprowadzenie skroplin | Wbudowany moduł Wi-Fi | Funkcja Anti-Fungus |
| | | | | | | | | | | | | | |
| Podświetlany sterownik bezprzewodowy | Funkcja Anti-Cold-Air | Tryb pracy nocnej | Funkcja I FEEL | Funkcja nawiewu 4D | Łopatkę z aluminium hydrofilowego | Tryb czuwania „Stand by” | Tryb TURBO | Tryb chłodzenia | Tryb pracy automatycznej | Tryb ogrzewania | Tryb osuszania | Tryb wentylatora | Technologia inwerterowa |
| | | | | | | | | | | | | | |
| Funkcja mikro-bryzy | Ustawianie zakresu temperatur | Automatyczny restart | Inteligentne odszranianie | Super EMC | Łatwa i szybka instalacja | Złożone lamele wymiennika jedn. wewn. | Grzanie przy -22°C | | | | | | |

* w zależności od wersji

Dane techniczne, wygląd i funkcje mogą ulec zmianie bez wcześniejszego powiadomienia. Urządzenia klimatyzacyjne zawierają fluorowane gazy cieplarniane R32.





Idealny
do grzania

Q-Smart Premium Grey

Seria QB-M

AUX-07/09/12/18/24QB-M/I

| Model klimatyzatora | Wydajność [kW] | | Cena [PLN netto] |
|---------------------|----------------|----------|---------------------|
| | Chłodnicza | Grzewcza | |
| AUX-07QB-M/I | 2,05 | 2,15 | 1 390 |
| AUX-09QB-M/I | 2,60 | 2,93 | 1 490 |
| AUX-12QB-M/I | 3,52 | 3,80 | 1 590 |
| AUX-18QB-M/I | 5,28 | 5,37 | 1 790 |
| AUX-24QB-M/I | 6,90 | 7,05 | 2 090 |

| | | | | | | | | | | | | | |
|---------------------------|---------------------------|-----------------------------------|--------------------------|-----------------------------|--|---------------------|------------------------|--------------------------|--------------------------|-----------------|-----------------------------------|-------------------------|--------------------------------------|
| | | | | | | | | | | | | | |
| Jonizator powietrza | Filtr o wysokiej gęstości | Filtr antybakteryjny | Filtr PM 2,5 | Opcjonalne filtry powietrza | Poziomy ruch żaluzji | Funkcja Anti-Fungus | Czynnik chłodniczy R32 | Funkcja autodiagnostyki | Programator czasowy 24 H | Wyświetlacz LED | Dwustronne odprowadzenie skroplin | Wbudowany moduł Wi-Fi | Podświetlany sterownik bezprzewodowy |
| | | | | | | | | | | | | | |
| Funkcja Anti-Cold-Air | Tryb pracy nocnej | Funkcja I FEEL | Funkcja nawiewu 4D | Pionowy ruch żaluzji | Złączone lamele wymiennika jedn. wewn. | Tryb TURBO | Tryb chłodzenia | Tryb pracy automatycznej | Tryb ogrzewania | Tryb osuszania | Tryb wentylatora | Technologia inwerterowa | Automatyczny restart |
| | | | | | | | | | | | | | |
| Inteligentne odszranianie | Super EMC | Łopatkę z aluminium hydrofilowego | Tryb czuwania „Stand by” | Łatwa i szybka instalacja | Grzanie przy -22°C | | | | | | | | |

Dane techniczne, wygląd i funkcje mogą ulec zmianie bez wcześniejszego powiadomienia.
Urządzenia klimatyzacyjne zawierają fluorowane gazy cieplarniane R32.





Idealny do grzania

CCW-Smart

Seria CCW-Multi

AUX-07/09/12/18/24CCW/I

| Model klimatyzatora | Wydajność [kW] | | Cena [PLN netto] |
|---------------------|----------------|----------|------------------|
| | Chłodnicza | Grzewcza | |
| AUX-07CCW/I | 2,05 | 2,35 | 1 690 |
| AUX-09CCW/I | 2,64 | 2,93 | 1 790 |
| AUX-12CCW/I | 3,52 | 3,81 | 1 890 |
| AUX-18CCW/I | 5,27 | 5,38 | 2 090 |
| AUX-24CCW/I | 6,90 | 7,05 | 2 390 |

| | | | | | | | | | | | | | |
|--------------------------------------|-------------------------------|----------------------|---------------------------|----------------------------|-----------------------------------|---------------------------------------|------------------------|-------------------------|--------------------------|-----------------|-----------------------------------|-----------------------|-------------------------|
| | | | | | | | | | | | | | |
| Sterylnizacja UV | Zmywalny filtr powietrza | Filtr antybakteryjny | Filtr PM 2,5 | Dodatkowe filtry powietrza | Pionowy ruch żaluzji | Poziomy ruch żaluzji | Czynnik chłodniczy R32 | Funkcja autodiagnostyki | Programator czasowy 24 H | Wyświetlacz LED | Dwustronne odprowadzenie skroplin | Wbudowany moduł Wi-Fi | Funkcja Anti-Fungus |
| | | | | | | | | | | | | | |
| Podświetlany sterownik bezprzewodowy | Funkcja Anti-Cold-Air | Tryb pracy nocnej | Funkcja I FEEL | Funkcja nawiewu 4D | Lopatkę z aluminium hydrofilowego | Tryb czuwania „Stand by” | Tryb TURBO | Tryb chłodzenia | Tryb pracy automatycznej | Tryb ogrzewania | Tryb osuszania | Tryb wentylatora | Technologia inwerterowa |
| | | | | | | | | | | | | | |
| Funkcja mikro-bryzy | Ustawianie zakresu temperatur | Automatyczny restart | Inteligentne odszranianie | Super EMC | Łatwa i szybka instalacja | Złożone lamele wymiennika jedn. wewn. | Grzanie przy -22°C | | | | | | |

Dane techniczne, wygląd i funkcje mogą ulec zmianie bez wcześniejszego powiadomienia. Urządzenia klimatyzacyjne zawierają fluorowane gazy cieplarniane R32.





Idealny
do grzania

CCB-Smart

Seria CCB-Multi

AUX-07/09/12/18/24CCB/I

| Model klimatyzatora | Wydajność [kW] | | Cena [PLN netto] |
|---------------------|----------------|----------|---------------------|
| | Chłodnicza | Grzewcza | |
| AUX-07CCB/I | 2,05 | 2,35 | 1 690 |
| AUX-09CCB/I | 2,64 | 2,93 | 1 790 |
| AUX-12CCB/I | 3,52 | 3,81 | 1 890 |
| AUX-18CCB/I | 5,27 | 5,38 | 2 090 |
| AUX-24CCB/I | 6,90 | 7,05 | 2 390 |

| | | | | | | | | | | | | | |
|--------------------------------------|-----------------------|-------------------|----------------|--------------------|-----------------------------------|--------------------------|------------|-----------------|--------------------------|-----------------|----------------|------------------|-------------------------|
| | | | | | | | | | | | | | |
| Podświetlany sterownik bezprzewodowy | Funkcja Anti-Cold-Air | Tryb pracy nocnej | Funkcja I FEEL | Funkcja nawiewu 4D | Łopatkę z aluminium hydrofilowego | Tryb czuwania „Stand by” | Tryb TURBO | Tryb chłodzenia | Tryb pracy automatycznej | Tryb ogrzewania | Tryb osuszania | Tryb wentylatora | Technologia inwerterowa |
| | | | | | | | | | | | | | |

Dane techniczne, wygląd i funkcje mogą ulec zmianie bez wcześniejszego powiadomienia.
Urządzenia klimatyzacyjne zawierają fluorowane gazy cieplarniane R32.



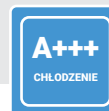

Efektywność energetyczna A+++



Idealny do grzania

M-Smart

Seria MA

AUX-07/09MA/I



Seria M-Smart
kompatybilna tylko z
AUX-M2-18LCLH

| Model klimatyzatora | Wydajność [kW] | | Cena [PLN netto] |
|---------------------|----------------|----------|------------------|
| | Chłodnicza | Grzewcza | |
| AUX-07MA/I | 2,05 | 2,70 | 1 690 |
| AUX-09MA/I | 2,70 | 3,30 | 1 790 |

- UV** Sterylizacja UV
- Zmywalny filtr powietrza** Zmywalny filtr powietrza
- Anti-bacterial** Filtr antybakteryjny
- PM 2.5** Filtr PM 2.5
- Dodatkowe filtry powietrza** Dodatkowe filtry powietrza
- Tryb pracy ekonomicznej** Tryb pracy ekonomicznej
- R32** Czynnik chłodniczy R32
- Funkcja autodiagnostyki** Funkcja autodiagnostyki
- Programator czasowy 24 H** Programator czasowy 24 H
- Wyświetlacz LED** Wyświetlacz LED
- Dwustronne odprowadzenie skroplin** Dwustronne odprowadzenie skroplin
- Wbudowany moduł Wi-Fi** Wbudowany moduł Wi-Fi
- Podświetlany sterownik bezprzewodowy** Podświetlany sterownik bezprzewodowy
- Funkcja Anti-Cold-Air** Funkcja Anti-Cold-Air
- Tryb pracy nocnej** Tryb pracy nocnej
- Funkcja I FEEL** Funkcja I FEEL
- Funkcja nawiewu 4D** Funkcja nawiewu 4D
- Pionowy ruch żaluzji** Pionowy ruch żaluzji
- Poziomy ruch żaluzji** Poziomy ruch żaluzji
- Turbo** Tryb TURBO
- COOLING** Tryb chłodzenia
- AUTO** Tryb pracy automatycznej
- HEATING** Tryb ogrzewania
- DRY MODE** Tryb osuszania
- VENTILATION** Tryb wentylatora
- DC INVERTER** Technologia inwerterowa
- Funkcja on - off** Funkcja on - off
- Funkcja mikro-bryzy** Funkcja mikro-bryzy
- Ustawianie zakresu temperatur** Ustawianie zakresu temperatur
- Automatyczny restart** Automatyczny restart
- Inteligentne odszranianie** Inteligentne odszranianie
- Super EMC** Super EMC
- Łopatki z aluminium hydrofilowego** Łopatki z aluminium hydrofilowego
- Tryb czuwania „Stand by”** Tryb czuwania „Stand by”
- 0.3 W** Łatwa i szybka instalacja
- Łatwa i szybka instalacja** Łatwa i szybka instalacja
- Złoczone lamele wymiennika jedn. wewn.** Złoczone lamele wymiennika jedn. wewn.
- 22°C** Grzanie przy -22°C



Dane techniczne, wygląd i funkcje mogą ulec zmianie bez wcześniejszego powiadomienia. Urządzenia klimatyzacyjne zawierają fluorowane gazy cieplarniane R32.

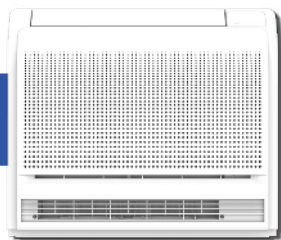

Jednostka typu konsola

Seria K-Multi

AUX-M-K09/12/16



| Model klimatyzatora | Wydajność [kW] | | Cena [PLN netto] |
|-----------------------|----------------|----------|------------------|
| | Chłodnicza | Grzewcza | |
| AUX-M-K09 | 2,60 | 2,80 | 1 890 |
| AUX-M-K12 | 3,50 | 3,50 | 2 090 |
| AUX-M-K16 / AUX-M-K18 | 4,70 | 5,00 | 2 390 |

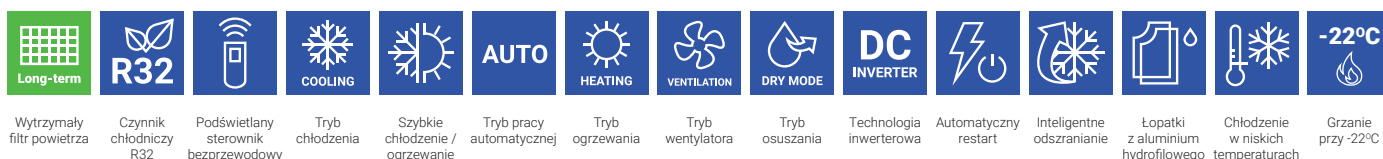

Wbudowany moduł Wi-Fi



Jednostka kasetonowa

Seria M-C-Multi

AUX-M-C(09/12/18/24)/I, AUX-C-09CAC



| Model klimatyzatora | Wydajność [kW] | | Cena [PLN netto] |
|-------------------------|----------------|----------|------------------|
| | Chłodnicza | Grzewcza | |
| AUX-M-C09 / AUX-C-09CAC | 2,80 | 3,00 | 2 490 |
| AUX-M-C12 | 3,52 | 3,81 | 2 590 |
| AUX-M-C18 | 5,28 | 5,60 | 2 690 |
| AUX-M-C24 | 7,00 | 8,00 | 3 490 |

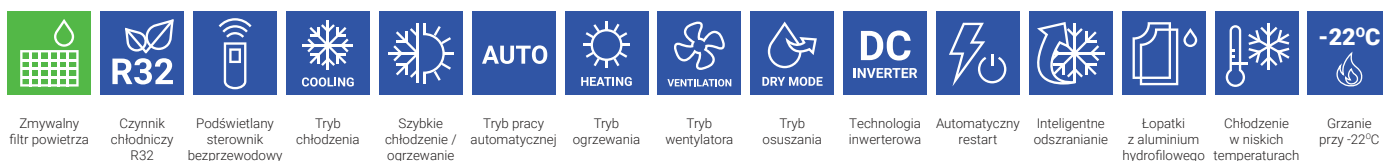

Dane techniczne, wygląd i funkcje mogą ulec zmianie bez wcześniejszego powiadomienia. Urządzenia klimatyzacyjne zawierają fluorowane gazy cieplarniane R32.

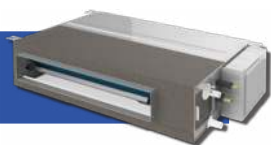

Jednostka kanałowa

Seria M-D-Multi

AUX-M-(07/09/12/18/24)/I



| Model klimatyzatora | Wydajność [kW] | | Cena [PLN netto] |
|---------------------|----------------|----------|------------------|
| | Chłodnicza | Grzewcza | |
| AUX-M-D07/I | 2,20 | 2,50 | 1 690 |
| AUX-M-D09/I | 2,60 | 2,90 | 1 790 |
| AUX-M-D12/I | 3,52 | 3,81 | 1 890 |
| AUX-M-D18/I | 5,28 | 5,60 | 2 190 |
| AUX-M-D24/I | 7,03 | 7,91 | 2 790 |

| | | | | | | | | | | | | | | |
|----------------------------|------------------------|----------------------|-----------------|---------------------------------|--------------------------|-----------------|------------------|----------------|-------------------------|----------------------|---------------------------|-----------------------------------|------------------------------------|--------------------|
| | | | | | | | | | | | | | | |
| Wytrzymały filtr powietrza | Czynnik chłodniczy R32 | Sterownik przewodowy | Tryb chłodzenia | Szybkie chłodzenie / ogrzewanie | Tryb pracy automatycznej | Tryb ogrzewania | Tryb wentylatora | Tryb osuszania | Technologia inwerterowa | Automatyczny restart | Inteligentne odszranianie | Łopatkę z aluminium hydrofilowego | Chłodzenie w niskich temperaturach | Grzanie przy -22°C |

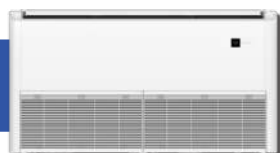

Jednostka przypodłogowo-sufitowa

Seria M-F-Multi

AUX-M-F(09/12/18)/I



| Model klimatyzatora | Wydajność [kW] | | Cena [PLN netto] |
|---------------------|----------------|----------|------------------|
| | Chłodnicza | Grzewcza | |
| AUX-M-F09/I | 2,80 | 3,00 | 2 190 |
| AUX-M-F12/I | 3,60 | 3,90 | 2 290 |
| AUX-M-F18/I | 5,30 | 5,80 | 2 390 |

| | | | | | | | | | | | | | | |
|----------------------------|------------------------|--------------------------------------|-----------------|---------------------------------|--------------------------|-----------------|------------------|----------------|-------------------------|----------------------|---------------------------|-----------------------------------|------------------------------------|--------------------|
| | | | | | | | | | | | | | | |
| Wytrzymały filtr powietrza | Czynnik chłodniczy R32 | Podświetlany sterownik bezprzewodowy | Tryb chłodzenia | Szybkie chłodzenie / ogrzewanie | Tryb pracy automatycznej | Tryb ogrzewania | Tryb wentylatora | Tryb osuszania | Technologia inwerterowa | Automatyczny restart | Inteligentne odszranianie | Łopatkę z aluminium hydrofilowego | Chłodzenie w niskich temperaturach | Grzanie przy -22°C |

Dane techniczne, wygląd i funkcje mogą ulec zmianie bez wcześniejszego powiadomienia. Urządzenia klimatyzacyjne zawierają fluorowane gazy cieplarniane R32.



Idealny
do grzania

Jednostki zewnętrzne

AUX-M2-(14/18(LCLH, AUX-M3-(21/27)LCLH, AUX-M4-(28/36)LCLH, AUX-M5-42LCLH



| Model jednostki | Wydajność [kW] | | Maksymalna liczba jednostek wewnętrznych | Cena [PLN netto] |
|-----------------|----------------|----------|--|------------------|
| | Chłodnicza | Grzewcza | | |
| AUX-M2-14LCLH | 4,10 | 4,50 | 2 | 4 090 |
| AUX-M2-18LCLH | 5,30 | 5,60 | 2 | 4 390 |
| AUX-M3-21LCLH | 6,20 | 6,60 | 3 | 5 390 |
| AUX-M3-27LCLH | 7,90 | 8,20 | 3 | 6 090 |
| AUX-M4-28LCLH | 8,20 | 8,79 | 4 | 6 990 |
| AUX-M4-36LCLH | 10,50 | 11,00 | 4 | 8 990 |
| AUX-M5-42LCLH | 12,00 | 13,00 | 5 | 9 990 |

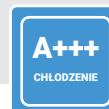

Efektywność energetyczna
A+++



Idealny
do grzania

AUX-M2-18LCLH (A+++)



| Model jednostki | Wydajność [kW] | | Maksymalna liczba jednostek wewnętrznych | Cena [PLN netto] |
|----------------------|----------------|----------|--|------------------|
| | Chłodnicza | Grzewcza | | |
| AUX-M2-18LCLH (A+++) | 5,20 | 6,00 | 2 | 4 590 |

Dane techniczne, wygląd i funkcje mogą ulec zmianie bez wcześniejszego powiadomienia.
Urządzenia klimatyzacyjne zawierają fluorowane gazy cieplarniane R32.



Agregat AUX-M2-18LCLH
kompatybilna tylko z
serią M-Smart



AUX
AIR CONDITIONER

Systemy
komercyjne

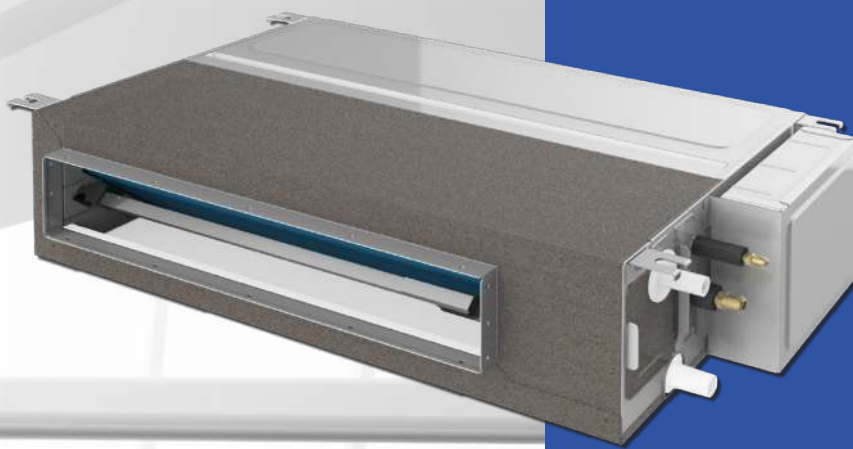

Systemy komercyjne

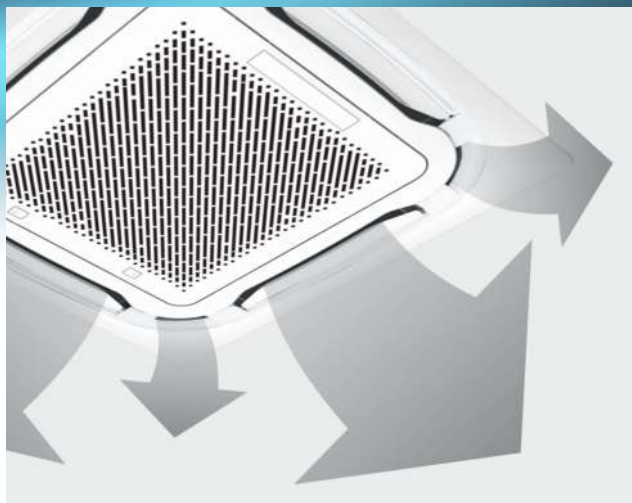

Obwodowy nawiew 360°

Dzięki specjalnie zaprojektowanej konstrukcji panelu dekoracyjnego, klimatyzator kasetonowy AUX może schłodzić każdy zakątek pomieszczenia i zapewnić maksymalny komfort wszystkim użytkownikom. Dodatkowe otwory wylotowe w narożnikach panelu pozwalają nawiewać powietrze we wszystkich kierunkach, eliminując możliwość powstawania stref o nierównomiernym rozkładzie temperatury. Technologia nawiewu obwodowego zapewnia dopływ schłodzonego powietrza w zakresie 360° i gwarantuje efektywne klimatyzowanie pomieszczeń, nawet tych o dużej powierzchni.

Grzałka tacy ociekowej jednostki zewnętrznej

Wydajna praca w trybie ogrzewania

Jednostki zewnętrzne z serii systemów komercyjnych AUX posiadają grzałki tacy ociekowej, które pozwalają na wydajną pracę urządzeń w trybie ogrzewania nawet przy silnych mrozach, zabezpieczając przed oblodzeniem wymiennika ciepła.

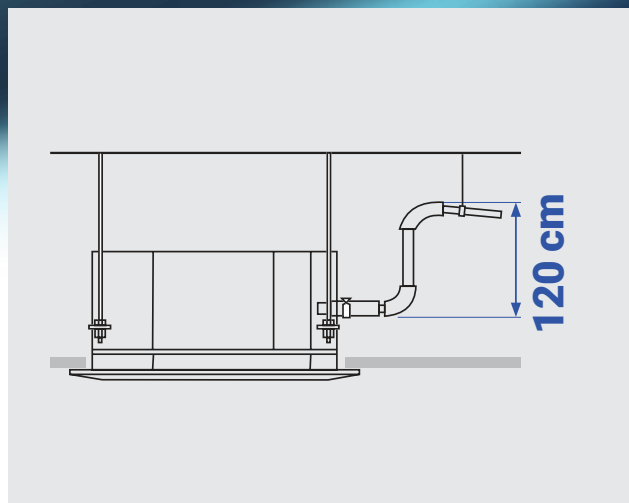

Wbudowana pompka skroplin

Wysokość podnoszenia do 120 cm

Jednostka kasetonowa została standardowo wyposażona w pompkę skroplin, dzięki której możliwe jest odprowadzenie kondensatu wody na wysokość do 120 cm powyżej poziomu tacy skroplin.



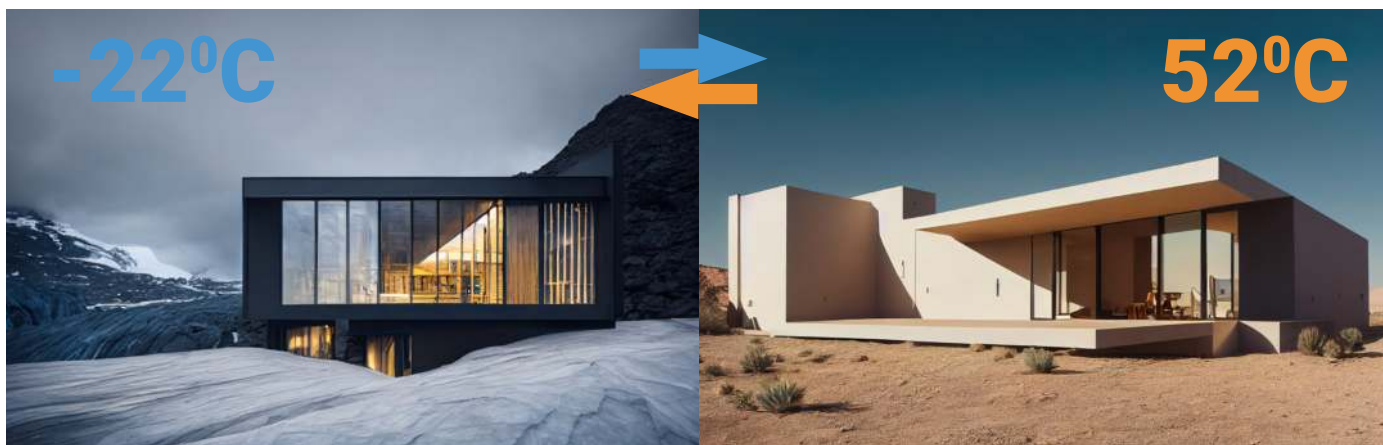

Szeroki zakres pracy

Niezawodna praca nawet w niesprzyjających warunkach zewnętrznych

Systemy komercyjne AUX charakteryzują się niezawodną, stabilną pracą nawet w skrajnych temperaturach otoczenia. Dzięki zastosowaniu nowoczesnych technologii i wysokiej jakości podzespołów, urządzenia AUX mogą działać w szerokim zakresie temperatur zewnętrznych, tj. od -15°C do 52°C w trybie chłodzenia i od -22°C do 24°C w trybie ogrzewania, zapewniając wysoki poziom komfortu w klimatyzowanych pomieszczeniach o każdej porze roku.

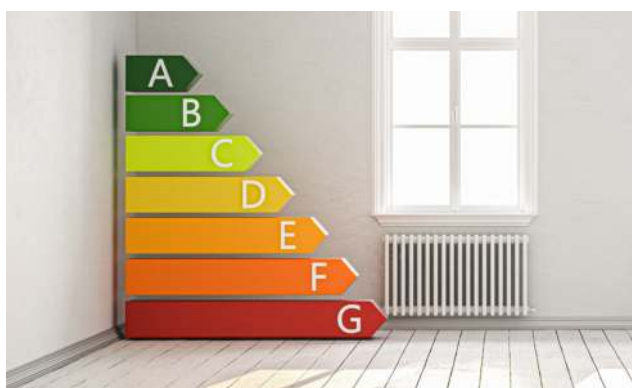

Wysoka wydajność energetyczna

Dzięki zastosowaniu wysokowydajnej sprężarki inwerterowej DC, regulowanego silnika wentylatora i zaawansowanej technologii sterowania wektorowego za pomocą sinusoidy 180° , systemy komercyjne AUX osiągają wysokie parametry efektywności energetycznej, zapewniając niezawodną, efektywną pracę, przy niskim zużyciu energii. Wszystkie klimatyzatory serii CAC posiadają klasę efektywności energetycznej A++ w trybie chłodzenia i A+ w trybie ogrzewania.



Elastyczne prowadzenie instalacji

Regulowany spręż dyspozycyjny od 0 do 160 Pa pozwala na większą elastyczność w projektowaniu instalacji - umożliwia rozprowadzenie kanałów wentylacyjnych na duże odległości.

Wbudowana pompa skropilin

Wysokość podnoszenia do 70 cm

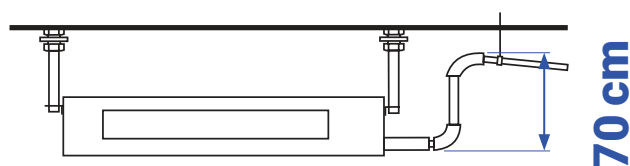



Opcjonalny
Moduł Wi-Fi



Idealny
do grzania

Klimatyzator kasetonowy

Seria CAC

AUX-C-(12/18/24/36/42/48/60)CAC

| Model klimatyzatora | Wydajność [kW] | | Cena [PLN netto] |
|---------------------|----------------|----------|------------------|
| | Chłodnicza | Grzewcza | |
| AUX-C-12CAC | 3,52 | 3,81 | 5 020* |
| AUX-C-18CAC | 5,28 | 5,60 | 5 390* |
| AUX-C-24CAC | 7,03 | 7,91 | 6 190* |
| AUX-C-36CAC | 10,55 | 11,15 | 9 490* |
| AUX-C-42CAC | 12,10 | 13,50 | 10 490* |
| AUX-C-48CAC | 14,00 | 16,00 | 11 990* |
| AUX-C-60CAC | 16,00 | 17,00 | 12 540* |



Zmywalny filtr powietrza Czynnik chłodniczy R32 Podświetlany sterownik bezprzewodowy Sterownik przewodowy** Moduł Wi-Fi** Tryb chłodzenia Tryb pracy automatycznej Tryb ogrzewania Tryb osuszania Szybkie chłodzenie / ogrzewanie Tryb wentylatora Technologia inwerterowa Automatyczny restart Inteligentne odszranianie



Łopatki z aluminium hydrofilowego Chłodzenie w niskich temperaturach Wbudowana pompka skroplin Grzałka tacy ociekowej agregatu Grzanie przy -22°C

* konieczność zastosowania panelu maskującego AUX-P-01 dla jednostek 12/18 i panelu maskującego AUX-P-02 dla jednostek 24/36/42/48/60, Cena z panelem maskującym

** opcjonalny sterownik przewodowy / moduł Wi-Fi

Dane techniczne, wygląd i funkcje mogą ulec zmianie bez wcześniejszego powiadomienia. Urządzenia klimatyzacyjne zawierają fluorowane gazy cieplarniane R32.

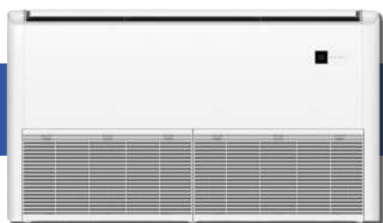

Opcjonalny
Moduł Wi-FiIdealny
do grzania

Klimatyzator przypodłogowo-sufitowy

Seria CAF

AUX-C-(18/24/36/42/48/60)CAF

| Model klimatyzatora | Wydajność [kW] | | Cena [PLN netto] |
|---------------------|----------------|----------|---------------------|
| | Chłodnicza | Grzewcza | |
| AUX-C-18CAF | 5,30 | 5,70 | 5 790 |
| AUX-C-24CAF | 7,03 | 7,62 | 6 790 |
| AUX-C-36CAF | 10,55 | 11,15 | 11 990 |
| AUX-C-42CAF | 12,10 | 13,50 | 12 390 |
| AUX-C-48CAF | 14,00 | 16,00 | 13 990 |
| AUX-C-60CAF | 16,00 | 17,00 | 14 390 |

Wytrzymały
filtr powietrzaCzynnik
chłodniczy
R32Podświetlany
sterownik
bezprzewodowyModuł
Wi-Fi *Tryb
chłodzeniaTryb pracy
automatycznejTryb
ogrzewaniaTryb
osuszaniaSzybkie
chłodzenie /
ogrzewanieTryb
wentylatoraTechnologia
inwerterowaAutomatyczny
restartInteligentne
odszranianieŁopatkę
z aluminium
hydrofilowegoChłodzenie
w niskich
temperaturachGrzałka tacy
ociekowej
agregatuGrzanie
przy -22°C

* opcjonalne sterowanie Wi-Fi

Dane techniczne, wygląd i funkcje mogą ulec zmianie bez wcześniejszego powiadomienia. Urządzenia klimatyzacyjne zawierają fluorowane gazy cieplarniane R32.

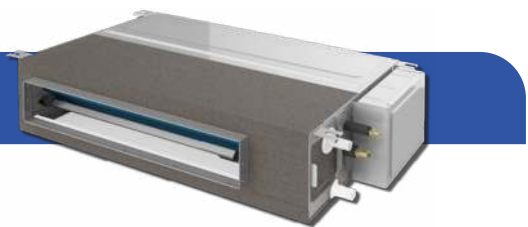
Opcjonalny
Moduł Wi-FiIdealny
do grzania

Klimatyzator kanałowy

Seria CAD

AUX-C-(12/18/24/30/36/42/48/60)CAD

| Model klimatyzatora | Wydajność [kW] | | Cena [PLN netto] |
|---------------------|----------------|----------|---------------------|
| | Chłodnicza | Grzewcza | |
| AUX-C-12CAD | 3,52 | 3,81 | 4 790 |
| AUX-C-18CAD | 5,28 | 5,60 | 5 490 |
| AUX-C-24CAD | 7,03 | 7,91 | 6 390 |
| AUX-C-30CAD | 8,65 | 9,20 | 8 400 |
| AUX-C-36CAD | 10,55 | 11,15 | 9 890 |
| AUX-C-42CAD | 12,10 | 13,50 | 11 390 |
| AUX-C-48CAD | 14,00 | 16,00 | 11 990 |
| AUX-C-60CAD | 16,00 | 17,00 | 12 790 |



* opcjonalny moduł Wi-Fi
** w zależności od modelu

Dane techniczne, wygląd i funkcje mogą ulec zmianie bez wcześniejszego powiadomienia. Urządzenia klimatyzacyjne zawierają fluorowane gazy cieplarniane R32.



AUX

AIR CONDITIONER



Stąły przepływ
powietrza



Ultra cienki
design



Dwa sposoby
instalacji



Dopływ świeżego
powietrza



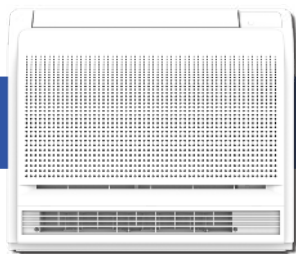

Wbudowany
Moduł Wi-Fi



Idealny
do grzania

Klimatyzator typu konsola

Seria K

AUX-K12/16

| Model klimatyzatora | Wydajność [kW] | | Klasa energetyczna Chłodzenie / Grzanie | Cena [PLN netto] |
|---------------------|----------------|----------|--|---------------------|
| | Chłodnicza | Grzewcza | | |
| AUX-K12 | 3,50 | 3,50 | A++ / A+ | 5 650 |
| AUX-K18 | 4,70 | 5,00 | A++ / A+ | 6 550 |



Czynnik chłodniczy R32



Programator czasowy 24 H



Wyświetlacz LED



Funkcja autodiagnostyki



Podświetlany sterownik bezprzewodowy



Wbudowany moduł Wi-Fi



COOLING

Tryb chłodzenia



HEATING

Tryb ogrzewania



Szybkie chłodzenie / grzanie



VENTILATION

Tryb wentylatora



AUTO

Tryb pracy automatycznej



DRY MODE

Tryb osuszania



Funkcja I FEEL



Pionowy ruch żaluzji



Technologia inwerterowa



Automatyczny restart



Inteligentne odszranianie



Łopatkę z aluminium hydrofilowego



Chłodzenie w niskich temperaturach



Grzałka tacy ociekowej agregatu



-22°C

Grzanie przy -22°C



Funkcja chłodzenia oraz ogrzewania





Urządzenie całoroczne 2 w 1.
Ogrzewanie zimą i chłodzenie latem.



Dane techniczne, wygląd i funkcje mogą ulec zmianie bez wcześniejszego powiadomienia.
Urządzenia klimatyzacyjne zawierają fluorowane gazy cieplarniane R32.

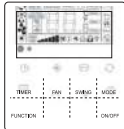

kontrolery przewodowe i bezprzewodowe

| | | Sterownik bezprzewodowy Typ L | Sterownik bezprzewodowy Typ C | Sterownik bezprzewodowy Typ T | Sterownik przewodowy XK-05 | Sterownik przewodowy XK-06 |
|------------------------------|--|---|---|---|---|---|
| w zestawie ■ | |  |  |  |  |  |
| opcjonalnie ■ | | | | | | |
| Klimatyzatory pokojowe RAC | CM-Smart | | ■ | | | |
| | C-Smart White | | ■ | | | ■ |
| | C-Smart Premium White | | ■ | | | ■ |
| | C-Smart Premium Onyx | | ■ | | | ■ |
| | C-Smart Premium Crystal | | ■ | | | ■ |
| | C-Pro | | ■ | | | |
| | Q-Smart Plus II | | | ■ | | |
| | Q-Smart Premium | | | ■ | | |
| | Q-Smart Premium Grey | | | ■ | | |
| | Q-Smart Eco | | | ■ | | |
| | Halo Deluxe | | | ■ | | |
| | J-Smart Art | | | ■ | | |
| Klimatyzatory MULTI | Jednostka ścienna Freedom | ■ | | | | |
| | Jednostka ścienna J-Smart | | | ■ | | |
| | Jednostka ścienna J-Smart Art | | | ■ | | |
| | Jednostka ścienna Q-Smart Premium | | | ■ | | |
| | Jednostka ścienna Q-Smart Premium Grey | | | ■ | | |
| | Jednostka kasetonowa | ■ | | | ■ | |
| | Jednostka kanałowa | ■ | | | ■ | |
| | Jednostka przypodłogowo-sufitowa | ■ | | | ■ | |
| Jednostka typu konsola | ■ | | | | | |
| Klimatyzatory komercyjne | Klimatyzatory kasetonowe | ■ | | | ■ | |
| | Klimatyzatory kanałowe | ■ | | | ■ | |
| | Klimatyzatory przypodłogowo-sufitowe | ■ | | | ■ | |
| | Klimatyzator typu konsola | ■ | | | | |
| (Cena za sztukę [PLN netto]) | | 250 | 250 | 250 | 500 | 395 (Przewód: 5) |

wsparcie na każdym etapie inwestycji

Dostarczyliśmy naszym klientom ponad milion klimatyzatorów, gdyż nieprzerwanie od 30 lat współpracujemy ze światowymi liderami w produkcji urządzeń klimatyzacyjnych. Dlatego jesteśmy pewni, że oferujemy produkty i rozwiązania najwyższej jakości w zakresie stosowania najnowszych technologii, spełniających wysokie wymagania pod względem efektywności energetycznej, wzornictwa i ekologii.



Wrocław:

📍 Al. Armii Krajowej 61
50-541 Wrocław
✉️ wienkra-wro@wienkra.pl

Warszawa - Janki:

📍 Ul. Sokołowska 15
05-090 Janki
✉️ wienkra-waw@wienkra.pl

Kraków:

📍 Ul. Kotlarska 34a
31-539 Kraków
☎️ +48 12 428 55 00
✉️ wienkra@wienkra.pl

WIENKRĀ
JESTEŚMY DO

TWOJEJ DYSPOZYCJI KAŻDEGO DNIA

AUX

AIR CONDITIONER

WIENKRA

Wyłączny dystrybutor marki AUX w Polsce

WIENKRA Sp. z o. o.

Kraków:

📍 Ul. Kotlarska 34, 31-539 Kraków

✉ wienkra@wienkra.pl

Warszawa - Janki:

📍 Ul. Sokołowska 15, 05-090 Janki

✉ wienkra-waw@wienkra.pl

Wrocław:

📍 Al. Armii Krajowej 61, 50-541 Wrocław

✉ wienkra-wro@wienkra.pl

www.wienkra.pl

www.auxcool.pl



Urządzenia klimatyzacyjne zawierają fluorowane gazy cieplarniane R32

Dane techniczne, wygląd i funkcje mogą ulec zmianie bez wcześniejszego powiadomienia